

Engineering

...made by



Engineering



Rollringgetriebe:
 Katalog RG/KI
 Rolling Ring
 Drives:
 Catalog RG/KI

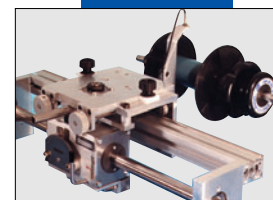

Berührungslose
 Flanschabtastung:
 Katalog FA
 Non Contact
 Flange Detecting
 System:
 Catalog FA



Führungssystem:
 Katalog GS
 Guide System:
 Catalog GS



Elektronisches
 Wickelsystem:
 Handbuch EWS
 Electronic
 Winding System:
 Manual EWS



Wälzmutter:
 Katalog RS
 Linear Drive Nut:
 Catalog RS



Zahnriemenantrieb:
 Katalog AZ
 Timing Belt Drive:
 Catalog AZ



Schnellspannsystem easylock®:
 Katalog EL
 Fast Action
 Clamping
 System
 easylock®:
 Catalog EL

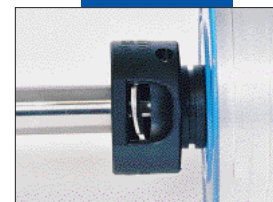

Klemmelement
 U-Clip:
 Katalog UC
 Smooth Shaft
 Fastener U-Clip:
 Catalog UC

Die Joachim Uhing KG GmbH & Co. verfügt über jahrzehntelange Erfahrung in der Abwicklung anspruchsvoller Engineering-Aufgaben.

1943 begann mit der Gründung eines Ingenieurbüros durch den Elektroingenieur Joachim Uhing die Entwicklung des heutigen Unternehmens und führte 1952 zur bedeutendsten Entwicklung des Hauses Uhing: dem Rollringgetriebe. Dieses Produkt, das auf mechanischem Wege die konstante Drehbewegung einer glatten Welle in permanente Hin- und Herbewegung umwandelt, hat den Namen Uhing weltweit zum Synonym für diese Produktgruppe gemacht und Uhing's Kompetenz als Problemlöser untermauert.

Rund 10% unserer Mitarbeiter sind in den Bereichen Entwicklung und Konstruktion beschäftigt. Unterstützt werden sie durch ein weltweites Vertreter-Netzwerk, das die Betreuung von Kunden und Projekten vor Ort gewährleistet.

Besonders umfangreiche Erfahrungen liegen in den Bereichen der Wickeltechnik und des zugehörigen Umfelds sowie der allgemeinen Antriebstechnik vor. Wir bieten Ihnen neben Konstruktion, Entwicklung und Erstellung der Fertigungsunterlagen auch die Teil- oder Komplettlieferrung von Sonderanlagen an.

The Joachim Uhing KG GmbH & Co. has a long lasting experience in development and handling of exacting engineering projects.

The beginnings of the company date back to 1943 when electrical engineer Joachim Uhing founded an engineering bureau and brought about 1952 the most important product development by the house of Uhing: the rolling ring drive. Being able to mechanically convert the constant rotary movement of a smooth shaft into permanent traversing movements, the rolling ring drive has made the name of Uhing a synonym for this product all over the world and the Uhing competence in solving problems underpinned.

Some 10% of our employees are working in the R&D departments. Support is provided by a worldwide network of representatives. It guarantees support of customer and projects on the spot.

We have particularly extensive experience in the sectors of winding technology and periphery, and general drive technology. Apart from design, development and authoring of manufacturing documentation we also offer the supply of partial or complete supply of special-purpose plants.

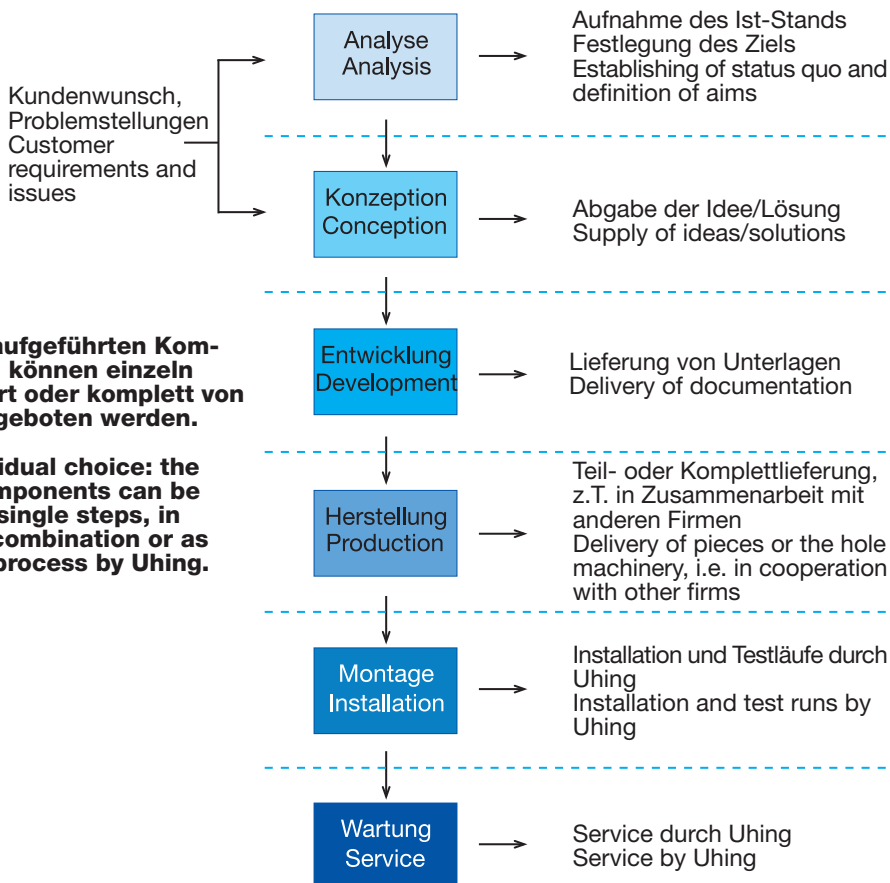

Die hier aufgeführten Komponenten können einzeln kombiniert oder komplett von Uhing angeboten werden.

The individual choice: the listed components can be made as single steps, in variable combination or as complet process by Uhing.



UHING Analyse

Viele Aufgabenstellungen werden durch standardisierte Maschinenanlagen selten zufriedenstellend und meist nur mit großem Aufwand erledigt. In diesen Fällen bieten sich Sonderanlagen an, die oft als Einzelstücke produziert werden.

Der Ist-Stand wird von uns vor Ort aufgenommen, Ergebnisse in Zusammenarbeit mit allen Beteiligten besprochen und die Ziele gemeinsam definiert.

UHING Analysis

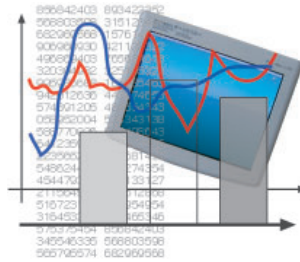

Many requirements are very seldom fulfilled by standard machines and if only with additional efforts and costs. In such case a make-to-order specialised machine is useful!

We determine the status quo on site, discuss possibilities in co-operation with all persons concerned, and define the objectives of the plant in question.

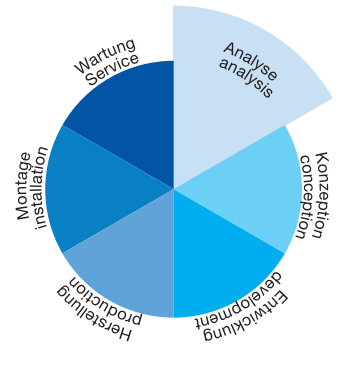

UHING Konzeption

Die in der Analyse gewonnene Basis wird mit Kundenwünschen, den vorhandenen technischen Möglichkeiten und Qualifikationen zu einem Projektkonzept verarbeitet und präsentiert.

Abb.: Fahrtrieb für ein Squash-Court. Die Wände können für ein Doppel-Spiel zur Seite gefahren werden.

UHING conception

We turn the information gathered during analysis, paired with customer suggestions and in line with existing technical possibilities and qualifications, into a project concept, present it and synchronize with the customer.

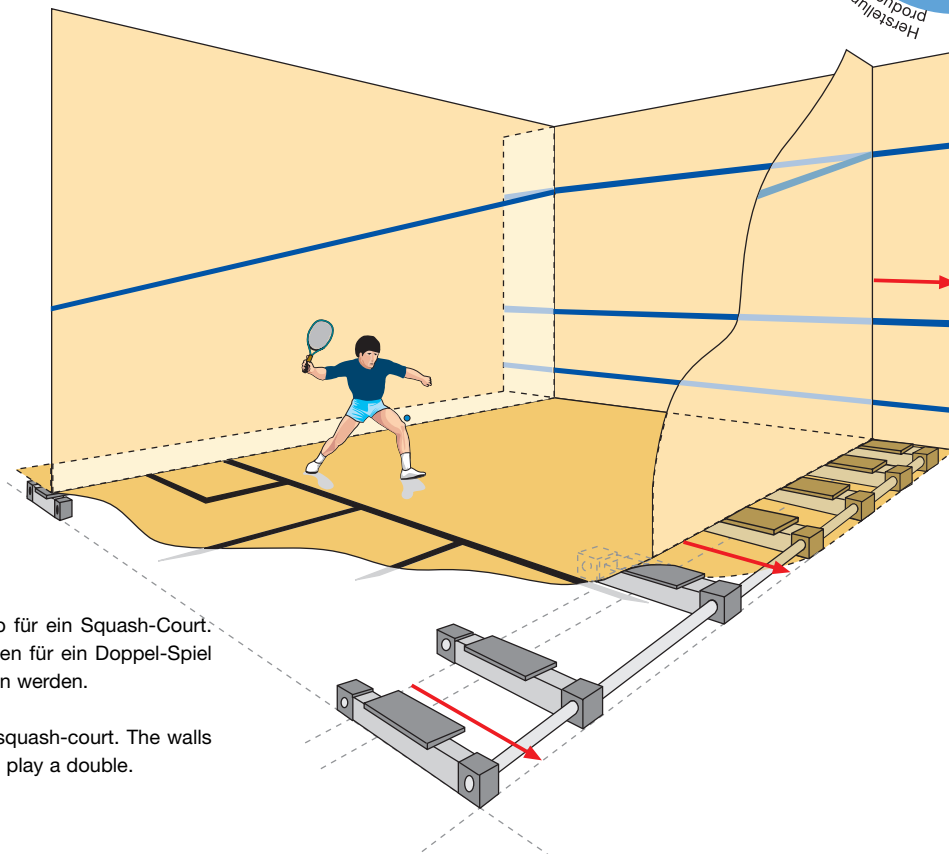
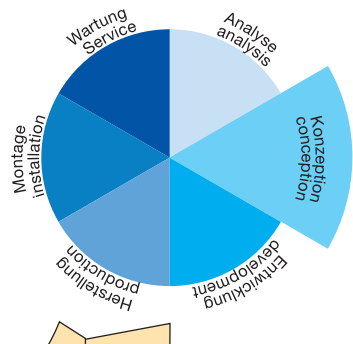

Fig.: Drive for a squash-court. The walls can be moved to play a double.



UHING Entwicklung

Das Projekt nimmt Gestalt an. Mit modernen CAD-Anlagen werden Maschinenkomponenten, Teilanlagen und Sonderaufbauten bis ins Detail ausformuliert. Bei Bedarf Erstellung von Mustereinheiten.



UHING Development

Using cutting edge CAD systems we design machine components, subsystems and special-purpose devices down to the component level and build prototypes if required.

Langjährige Erfahrung ermöglicht uns zeitnahe Fertigung.

Due to long years of experience Uhing is capable of in-time production.

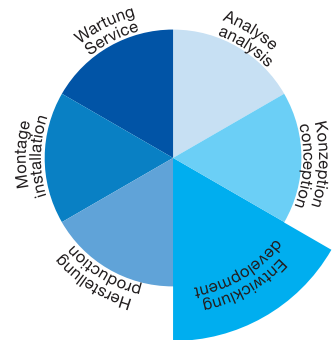

UHING Herstellung

Herstellung der Produkte als Einzelelement oder im Gesamtpaket. Je nach Anforderungen werden Zulieferer hinzugezogen.

Ein weiterer Schritt ist das Justieren und Einrichten der Elemente sowie die entsprechenden Testläufe und Probefahrten, die nach Möglichkeit in Zusammenarbeit mit dem Kunden ausgeführt werden.

UHING Production

Production of products as single element or in an overall package. Depending on the requirements, we also employ subcontractors.

The next step comprises the adjustment and alignment of elements, followed by appropriate test runs, which we execute if feasible in cooperation with the customer.



Abb.: Schleifmaschinen-Aufbau mit zwei hin- und herfahrenden Achsen

Fig.: Construction of a grinding machine with two axis in reciprocating motion.



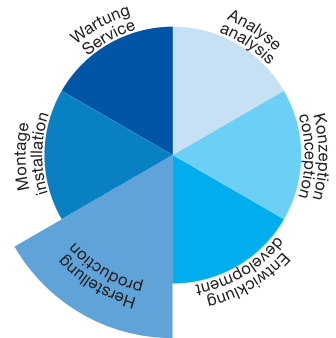
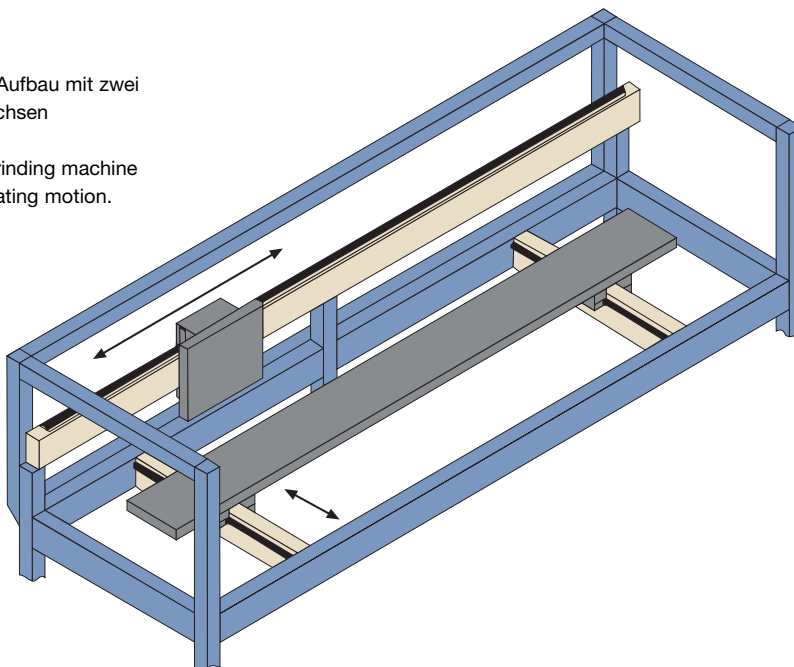
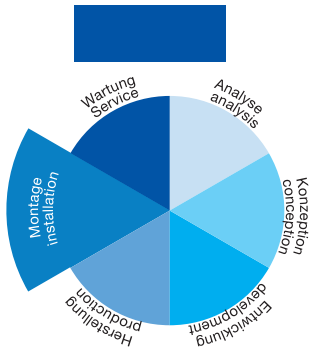

UHING Montage

Uhing Qualität und Full-Service. Die Sondermaschinen werden von Uhing-Mitarbeitern installiert, die auch die Testläufe starten und bis zum vollen Produktionseinsatz begleiten.

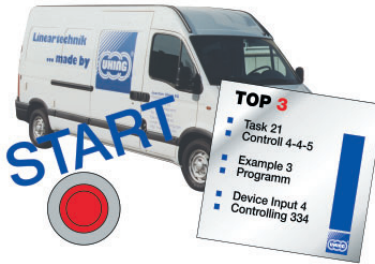

UHING Installation

Uhing full-service quality. Uhing employees install the special-purpose machines, perform the test runs and accompany their implementation until production.

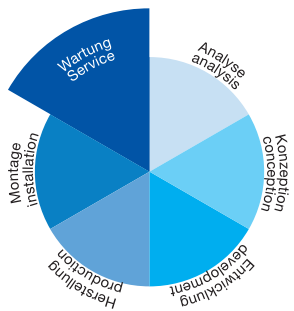

UHING Wartung

Regelmäßige fachgerechte Wartung und Originalersatzteile sind die besten Voraussetzungen für einen störungsfreien Betrieb. Bei Abschluß eines Wartungsvertrages legen wir die zutreffenden Parameter (Zeit, Umfang) für den Wartungsplan fest.



UHING Service

Regular professional maintenance and genuine spare parts ensure trouble free system operation. Upon conclusion of a maintenance contract, we define - in co-operation with you - the maintenance parameters for your machine (time, scope).

Abb.: Vierfache Wickeleinheit

Fig.: winding solution with four winding stations

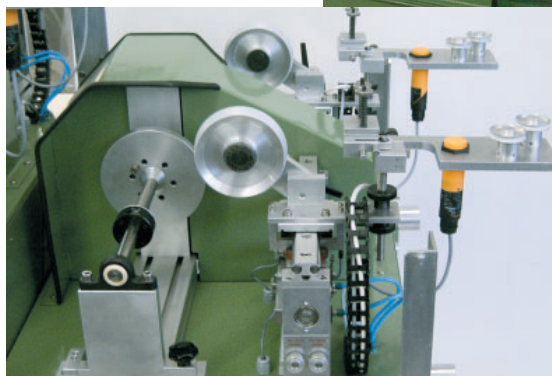
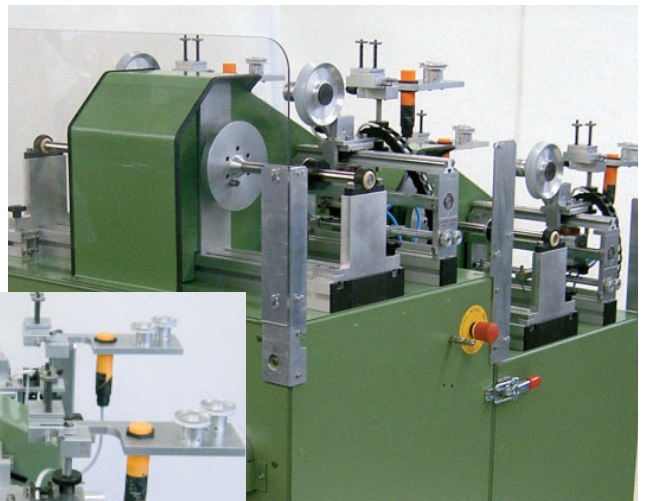

Uhing

Weltweiter Service

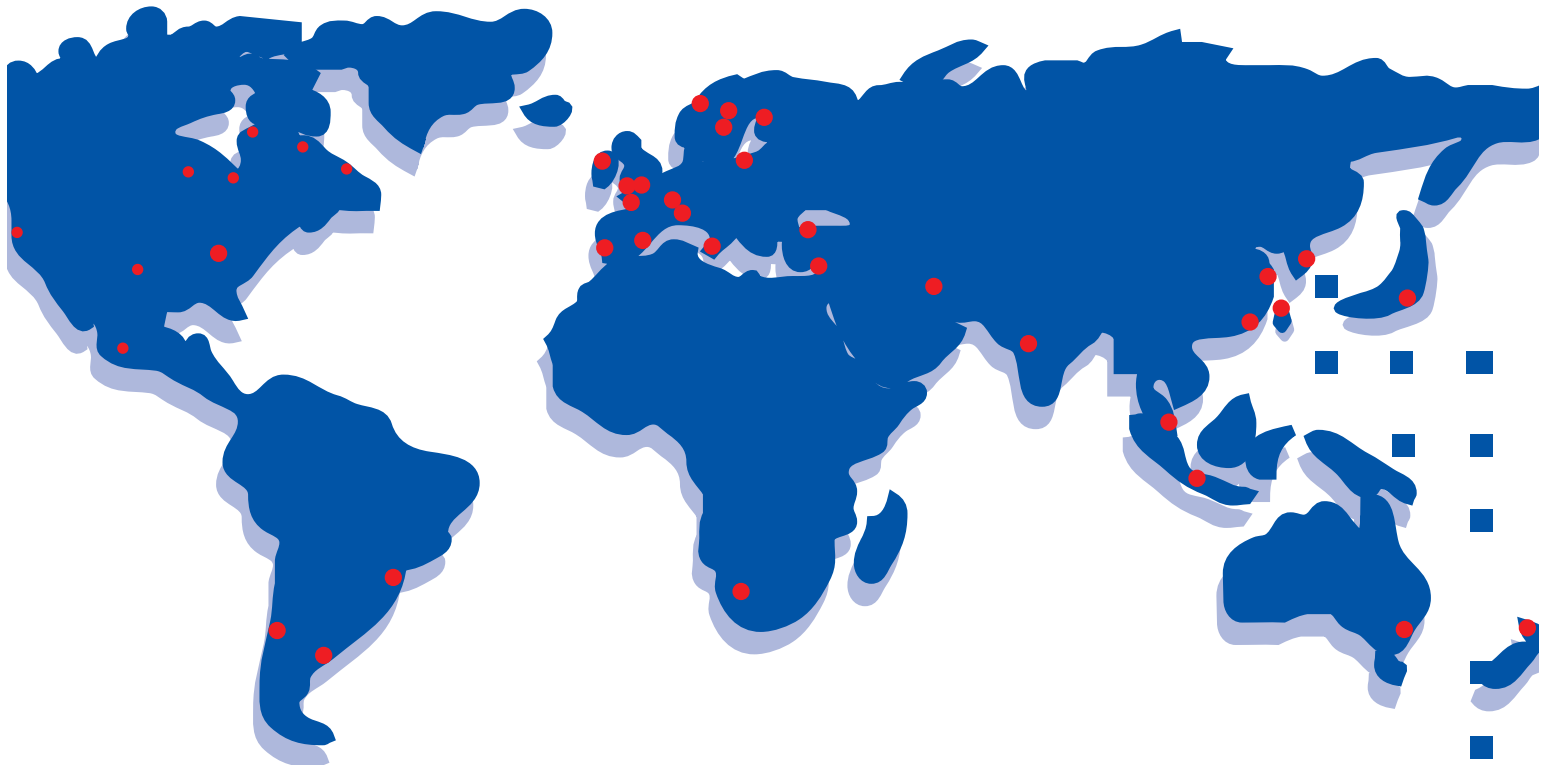

**Die Adressen unserer
Fachvertretungen finden
Sie im Internet:**

**The addresses of our agencies are
available in the internet:**

<http://www.uhing.com>

Joachim Uhing KG
GmbH & Co.
Kieler Straße 23
24247 Mielkendorf
Telefon +49 (0) 4347 - 906-0
Telefax +49 (0) 4347 - 906-40
e-mail: sales@uhing.com
Internet: www.uhing.com
Germany

